

PL RECUPERATOR ŚCIENNY

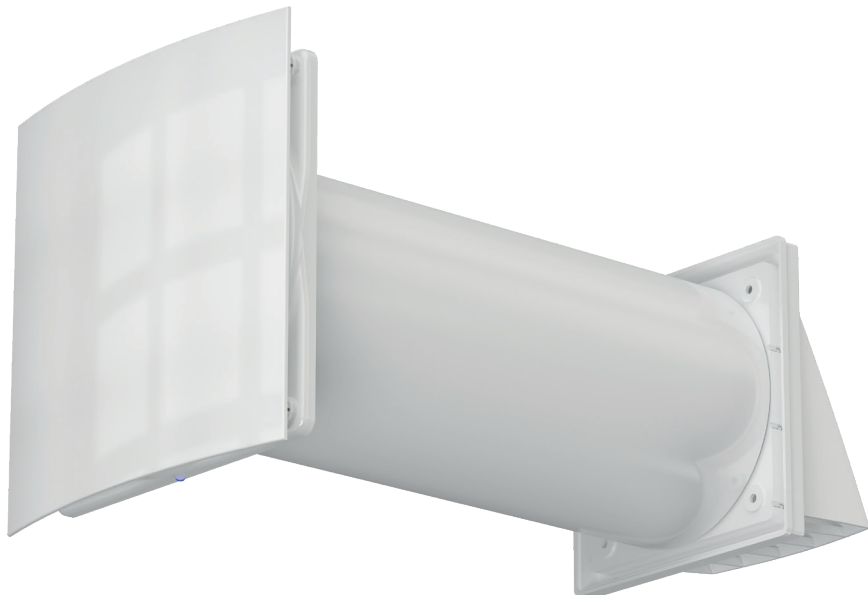

PRZYBYSZ
elementy wentylacji



CUPER 125

PL Instrukcja obsługi



**UWAGA!**

Przeczytaj uważnie instrukcje. Zwróć szczególną uwagę na wymagania eksploatacyjne.

PRZEZNACZENIE

Rekuperator służy do stałej wymiany powietrza w mieszkaniach, domach, hotelach, kawiarniach i innych pomieszczeniach mieszkalnych lub użyteczności publicznej. Urządzenie przeznaczone jest do montażu naściennego.

Jednostka odzysku ciepła służy do usuwania powietrza i innych niewybuchowych mieszanin gazowo-powietrznych niezawierających substancji lepkich i włóknistych, o zawartości pyłów i innych zanieczyszczeń stałych w granicach do 10 mg/m³. Wyrób pracuje w temperaturze transportowanego powietrza nie niższej niż -30°C i nie wyższej niż +50°C. Temperatura pokojowa od +1°C do +40°C.

Tryb pracy opiera się na rekuperacji, co pozwala na napełnienie pomieszczenia czystym powietrzem przy zachowaniu wymaganej temperatury.

**UWAGA!**

Urządzenie nie jest przeznaczone do obsługi przez osoby (w tym dzieci) o ograniczonych możliwościach fizycznych, lub umysłowych, a także nieposiadające takiego doświadczenia lub wiedzy, chyba że znajdują się one pod nadzorem lub poinstruowano je o obsłudze urządzenia przez osobę za nie odpowiedzialną. Dzieci należy nadzorować, aby uniemożliwić im współpracę z urządzeniem.

Wymagania bezpieczeństwa

Wentylatory należą do urządzeń II klasy (220-240V ~ 50/60 Hz), ze względu na rodzaj zabezpieczenia przed porażeniem prądem elektrycznym. Stopień ochrony obudowy sprzętu elektrycznego przed penetracją ciał stałych i wody zgodnie z (IEC 60529:2013): IP24. Stopień IP jest zapewniony pod warunkiem, że urządzenie jest zainstalowane w odpowiedniej pozycji roboczej.

**UWAGA!**

- Wentylatory muszą być instalowane przez autoryzowanych, wykwalifikowanych elektryków. Zabrania się eksploatacji rekuperatora poza podanym zakresem temperatur (od -30°C do +50°C).
- Zabrania się instalowania wentylatora w tym samym przewodzie wentylacyjnym (sieci), co komin lub urządzenia spalające paliwo, aby uniknąć możliwości przedostawania się gazów do pomieszczenia z otwartych kominów lub urządzeń spalających paliwo stałe, gazowe lub ciekłe. Należy podjąć środki ostrożności, aby uniknąć cofania się gazów do pomieszczenia z otwartych kominów lub urządzeń spalających paliwo. W przypadku wykrycia usterki należy odłączyć wyłącznik automatyczny (S1 w pozycji OFF.) i wezwać elektryka.

**UWAGA!**

Wszelkie czynności związane z podłączeniem, konfiguracją, konserwacją i naprawą produktu należy wykonywać przy odłączonym napięciu zasilania (S1 w pozycji OFF).

Rekuperator podłączony jest do sieci jednofazowej, gdzie należy przestrzegać obowiązujących przepisów.

Stałe okablowanie musi być wyposażone w automatyczny wyłącznik automatyczny (S1 na schemacie 1). Szczelina stykowa na wszystkich biegunach pola musi wynosić co najmniej 3 mm.

Przed montażem należy upewnić się, że na wszystkich elementach rekuperatora nie ma widocznych uszkodzeń ani ciał obcych w części przepływowej odzysku ciepła.

SPECYFIKACJE

Rekuperatory sześciobiegowe produkowane są przez firmę zgodnie z specyfikacją techniczną, obowiązującymi normami i standardami.

Rekuperatory ciepła przeznaczone są do podłączenia do sieci prądu przemiennego o napięciu 220-240 V i częstotliwości 50/60 Hz.

Wygląd, wymiary gabarytowe i przyłączeniowe pokazano na rysunku 1 i tabeli 1

Wykonanie

Nazwa

Cuper 125

Jednostka odzysku ciepła Cuper. Pilot.

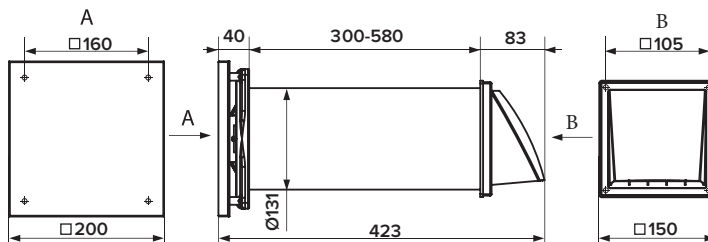

Rysunek 1.

Charakterystyka	CUPER 125					
Prędkość	1	2	3	4	5	6
Maks. przepływ powietrza/wentylacja, (m3/h)	19	31	41	49	57	63
Maks. przepływ powietrza/wyciąg, (m3/h)	16	25	32	39	45	50
Maks. przepływ powietrza/odzysk energii, (m3/h)	9	14	18	22	26	28
Maksymalne ciśnienie/wentylacja, (Pa)	11	23	35	48	59	73
Maksymalne ciśnienie/wydech, (Pa)	6	11	17	23	29	35
Poziom hałasu/wentylacja, (dB(A))	25	27	29	31	33	36
Poziom hałasu/wydech, (dB(A))	25	26	28	28,5	30	32
Pobór mocy, (W)	1	2,3	3,3	5,1	6,9	9,4
Sprawność odzysku ciepła,%	up to 82					
Masa netto (kg), nie więcej niż	2,0					

Tabela 1.

CUPER

Na obudowie zespołu wentylatora (jednostki odzysku ciepła) znajduje się przycisk membranowy z podświetleniem RGB. Po naciśnięciu przycisku urządzenie wydaje krótki sygnał dźwiękowy.

Funkcje przycisku:

- włączanie/wyłączanie (krótkie naciśnięcie)

Wskazanie koloru:

- napływ naprzemienny (rekuperacja) – kolor zielony;
- stały dopływ – kolor niebieski;
- stały ciąg – kolor czerwony;
- tryb inteligentny – miga naprzemiennie na niebiesko i zielono.

**INSTALACJA I PRZYGOTOWANIE DO PRACY**

UWAGA! PPrzed instalacją produktu prosimy o dokładne zapoznanie się z instrukcją obsługi. Nie zakrywaj wentylatora rewersyjnego materiałami gromadzącymi kurz (zastony itp.), aby uniknąć utraty cyrkulacji powietrza w pomieszczeniu. Zalecana odległość od pilota do rekuperatora wynosi 3-5 metrów.

UWAGA! Obudowę (przymocowana za pomocą magnesów) należy zdjąć z blachy obracając ją w prawo lub w lewo.

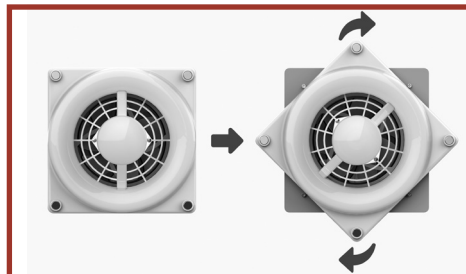

Przed użyciem koniecznie przeczytaj niniejszą instrukcję!

URZĄDZENIE I ZASADA DZIAŁANIA

Pomieszczenie

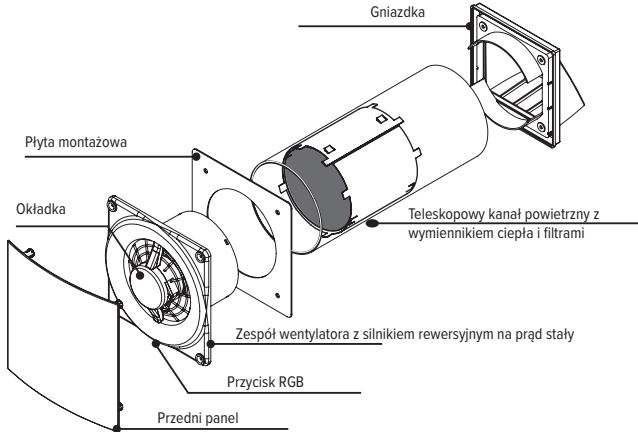

Ulica

ZALECENIA INSTALACYJNE



UWAGA!

Przed montażem produktu należy przygotować wyjście przewodu zasilającego nad otworem w ścianie!
Wyłącznik automatyczny S1 służy do odłączania zasilania (patrz rys. 2).

- Zalecana powierzchnia do wykorzystania rekuperatora to 20–25 m². Najlepszym miejscem montażu jest bok okna, około 300 mm od sufitu. Za pomocą wiertła diamentowego wykonaj kanał od końca do końca o wymaganej średnicy, a w ścianie wiertłem diamentowym o nachyleniu 2 stopni w kierunku ulicy. Zalecana średnica otworu montażowego wynosi 132 mm.
- Minimalne odległości pomiędzy różnymi częściami urządzenia i otaczającymi obiektami:
 - od kołnierza rekuperatora do wymiennika ciepła – co najmniej 30 mm.
 - minimalna odległość od innych urządzeń elektrycznych wynosi 1 m.

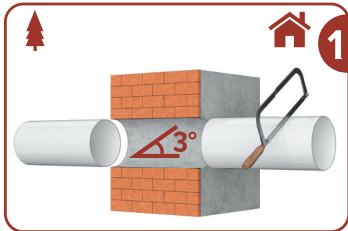

Zrób dziurę w ścianie. Użyj korony o średnicy korpusu 132 mm. Rezultatem jest otwór o średnicy 133 mm. Zamontuj wiertnicę, upewniając się, że kąt osi wiercenia wynosi 2–3 stopnie w stronę zewnętrznej ściany. Jest to konieczne do odpływu kondensatu na ulicę.

Rozsuń kanał teleskopowy po obliczeniu wymaganej długości. W razie potrzeby dołącz rurę do grubości ściany.

Zaleca się montaż zaworu w odległości 20–30 cm od krawędzi okna, na wysokości 2–2,5 m.

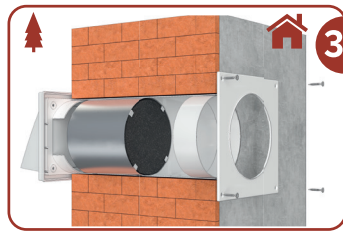

Od strony pomieszczenia zamontuj zespół wymiennika ciepła w kanale wentylacyjnym. Minimalna odległość pomiędzy kołnierzem rekuperatora a wymiennikiem ciepła powinna wynosić co najmniej 30 mm.

Zamontować rozetę za pomocą elementów mocujących i szablonu montażowego wchodzących w zakres dostawy. Przymocuj kartonowy szablon z boku pokoju (patrz wkładka wewnątrz pudełka). Duży otwór w szablonie powinien być współosiowy z kanałem powietrznym.

Następnie zaznacz miejsca montażu kołków z zestawu łączników i wywierć otwory na wymaganą głębokość. Zamontuj rozetę końcową, mocując ją za pomocą dostarczonych śrub.

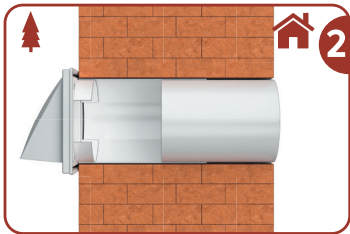

Zamocować wylot ścienny z okapem w ścianie zewnętrznej od strony ulicy za pomocą elementów mocujących i szablonu montażowego z dostarczonego opakowania.

Przymocuj kartonowy szablon od strony ulicy (patrz wkładka wewnątrz pudełka). Duży otwór w szablonie powinien być współosiowy z kanałem powietrznym. Następnie zaznacz miejsca montażu kołków z zestawu łączników i wywierć otwory na wymaganą głębokość.

Zamontuj wylot ścienny z okapem w ścianie, mocując je za pomocą dostarczonych wkrętów.

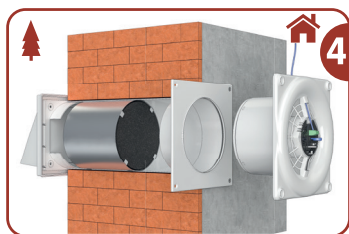

Otwórz środkową pokrywę. Włóż kabel zasilający do otworu w górnej części obudowy wentylatora. Następnie wykonaj połączenie zgodnie ze schematem połączeń sieciowych (rys. 2). Następnie zamknij pokrywę za pomocą śrub.

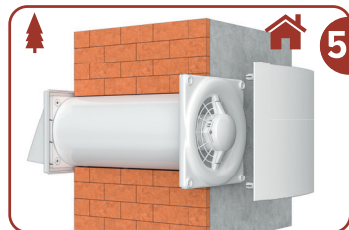

Zamontuj zespół wentylatora za pomocą magnesów wbudowanych w obudowę na metalowej podkładce końcowej. Włóż panel przedni.

INSTALACJA I PRZYGOTOWANIE DO PRACY

Oznaczenie wyłącznika S1 na schemacie

wyłącznik automatyczny S1

SCHEMAT OKABLOWANIA

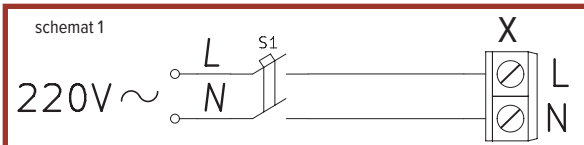

SCHEMAT POŁĄCZENIA SIECIOWEGO

Podłączenie wentylatora do sieci pokazano na rys. 2 CUPER (ryc. 2)

CUPER (ryc. 2)

- zdjąć panel dekoracyjny
- zdjąć osłonę ochronną
- poprowadzić przewód zasilający przez otwór 1 w obudowie wentylatora
- zdjąć izolację z przewodów na długości 7–8 mm
- włożyć przewody do listwy zaciskowej X, podłączyć do NL, skrócić śrubami
- zabezpieczyć przewody klipsem 2
- zamontować na miejscu osłonę zabezpieczającą, skrócić śrubami
- zamontować panel dekoracyjny

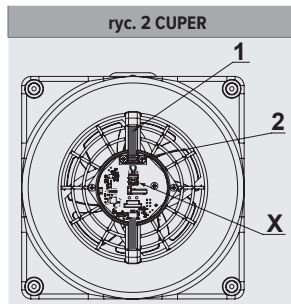

Opis trybów pracy:



1. Stały dopływ.
Wentylator cały czas pracuje na dopływie.



2. Stały ciąg.
Wentylator cały czas pracuje na ciągu.



3. Napływ naprzemienny, rekuperacja.
Przełączanie pomiędzy dopływem a ciągiem co 60/70/80/90 sekund (ustawianie za pomocą przełącznika na płycie sterującej znajdującego się pod pokrywą obudowy rekuperatora).

Opóźnienie przełączania

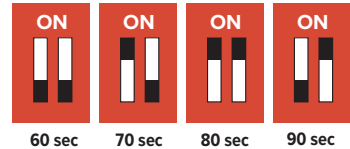

3.1 w trybie automatycznym, po włączeniu rekuperator wyciąga powietrze z pomieszczenia. Po upływie ustawionego czasu przełączania (60, 70, 80 lub 90 sekund) następuje automatyczne przełączenie. Przy temperaturze zewnętrznej -15°C nawiewane będzie powietrze $+10^{\circ}\text{C}$. Napływ, podobnie jak wywiew, trwa przez określony czas. Następnie następuje przejście do wersji roboczej.

3.2 w trybie automatycznym, po włączeniu rekuperator wyciąga powietrze z pomieszczenia. Po upływie ustawionego czasu przełączania (60, 70, 80 lub 90 sekund) następuje automatyczne przełączenie. Przy temperaturze zewnętrznej 0°C nawiewane będzie powietrze $+14^{\circ}\text{C}$. Napływ, podobnie jak wywiew, trwa przez określony czas. Następnie następuje przejście do wersji roboczej.

4. Tryb inteligentny.

Zasada działania: nagrzewanie lub schładzanie ceramicznego wymiennika ciepła do temperatury pokojowej podczas przepływu, a następnie powietrze napływa do pomieszczenia o komfortowej temperaturze. Zatem praca w trybie inteligentnym zależy od temperatury zewnętrznej: im zimniej lub cieplej jest na zewnątrz w porównaniu do pomieszczenia, tym mniej urządzenie będzie pracować na dopływie. Czujniki temperatury regulują ciąg napływowy. Przełączenie z dopływu na wywiew (i z powrotem) następuje w momencie, gdy różnica temperatur pomiędzy czujnikami osiągnie 3°C .

SMART

ZALECENIA DOTYCZĄCE WYBORU TRYBÓW PRACY REKUPERATORA CUPER 125

Przy temperaturze 0°C i ujemnych temperaturach (na zewnątrz) nie zaleca się używania trybów „Napływ” i „Odzysk” przez dłuższy czas (ponad minutę), aby uniknąć kondensacji.

Zalecany tryb pracy w ujemnych temperaturach to SMART („Tryb inteligentny”).

Przy dodatnich temperaturach (na zewnątrz) produkt może być używany w dowolnym trybie.

PILOT

Sterowanie rekuperatorem ciepła odbywa się za pomocą pilota.



Uwaga! Przed rozpoczęciem pracy należy wyjąć pilota z opakowania i przezroczystą folię ochronną między stykiem a baterią.

KONSERWACJA



UWAGA! Przed przystąpieniem do jakichkolwiek prac urządzenie należy odłączyć od sieci.

Konserwacja rekuperatora obejmuje okresowe czyszczenie powierzchni, czyszczenie i wymianę filtrów.

Wykonaj poniższe kroki, aby uzyskać dostęp do głównych jednostek serwisowych:

- Odłącz zasilacz od sieci.
- Zdejmij panel przedni i pokrywę zespołu wentylatora, odkręcając śruby mocujące.
- Wyjmij przewody zasilające z listwy zaciskowej.
- Wyjmij zespół wentylatora z kanału.
- Po kolei demontuj wszystkie elementy rekuperatora.

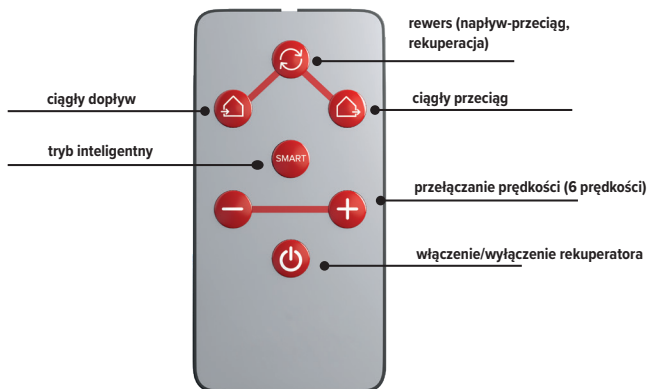

1. Filtry czyścić w miarę ich zanieczyszczenia, nie rzadziej jednak niż raz na 3 miesiące.

- Filtry należy umyć, osuszyć i zamontować w kanale.
- Dozwolone jest czyszczenie odkurzaczem.
- Żywotność filtra wynosi 3 lata.
- RW razie potrzeby wymień filtry (w zestawie znajdują się 2 zapasowe filtry).

2. Nawet przy regularnej konserwacji filtrów na wymienniku ciepła może gromadzić się osad kurzu.

- Aby utrzymać wysoką skuteczność wymiany ciepła, wymiennik ciepła należy regularnie czyścić.
- Wymiennik ciepła należy czyścić odkurzaczem przynajmniej raz w roku. W razie potrzeby wymień filtry (w zestawie znajdują się 2 filtry zapasowe).

Typowe problemy i rozwiązania.

Kłopoty	Prawdopodobna przyczyna	Sprawdzić
Kiedy rekuperator jest włączony, wentylator nie uruchamia się.	Zasilanie nie jest podłączone.	Upewnij się, że sieć zasilająca jest podłączona prawidłowo, w przeciwnym razie wyeliminuj błąd połączenia.
	Silnik jest zacięty, wirnik jest zabrudzony.	Wyłączyć wymiennik ciepła. Usunąć przyczynę zablokowania silnika lub wirnika. Oczyszczyć łopatki. Włącz rekuperator ciepła.
Automatyczne wyłączenie po włączeniu rekuperatora.	Zwiększony pobór prądu elektrycznego spowodowany zwarcieniem w obwodzie elektrycznym.	Wyłączyć wymiennik ciepła. Skontaktuj się ze sprzedawcą.
Niski przepływ powietrza.	Niska prędkość zainstalowanego modułu odzysku ciepła.	Ustaw wyższą prędkość.
	Zatkane filtry, wentylator lub wymiennik ciepła.	Wyczyść lub wymień filtr, wyczyść wentylator i wymiennik ciepła.
Zwiększony hałas lub wibracje.	Zatkany wirnik.	Oczyścić wirnik.
	Poluzowano dokręcenie złączy śrubowych obudowy rekuperatora lub wylotu wentylacji zewnętrznej.	Dokręcić połączenia śrubowe wymiennika ciepła lub wylotu wentylacji zewnętrznej.

Konserwacja:

- odłączyć rekuperator od sieci;
- zdemontować rekuperator poprzez odłączenie go od przewodów i usunięcie z miejsca montażu;
- wytrzyj wszystkie plastikowe części miękką szmatką nasączoną roztworem mydła, nie dopuść do przedostania się roztworu czyszczącego do silnika elektrycznego;
- wytrzeć wszystkie powierzchnie do sucha;
- zmontować rekuperator i zainstalować go na miejscu.

Zasady przechowywania i transportu:

Rekuperator należy przechowywać wyłącznie w opakowaniu producenta, w wentylowanym pomieszczeniu, w temperaturze od +5°C do +40°C i wilgotności względnej nie większej niż 80% (przy T = 25°C). Produkty są przewożone dowolnym rodzajem transportu, pod warunkiem zabezpieczenia kontenerów odbiorczych lub transportowych przed bezpośrednim działaniem opadów atmosferycznych, w trakcie transportu nie dochodzi do przemieszczania się miejsc transportu, w czasie transportu nie dochodzi do wzajemnych oddziaływań, a bezpieczeństwo rekuperatora jest zapewnione. Ubezpieczony. Transport odbywa się zgodnie z przepisami obowiązującymi dla tego rodzaju transportu.

Sprzedaż  To urządzenie jest oznaczone zgodnie z Dyrektywą Europejską 2012/19/UE w sprawie utylizacji zużytego sprzętu elektrycznego i elektronicznego (WEEE). Niniejsza dyrektywa określa ogólnounijne zasady odbioru i usuwania wyrobów.

Gwarancje producenta:

Rekuperatory produkowane są zgodnie ze specyfikacjami technicznymi 29.32.30.261-009-96059883-2023 oraz obowiązującymi normami i standardami. Producent gwarantuje prawidłową pracę rekuperatora przez okres 2 lat od daty sprzedaży w sieci detalicznej, pod warunkiem zachowania zasad transportu, przechowywania, montażu, obsługi i innych wymagań niniejszej instrukcji. W przypadku braku oznaczenia w dacie sprzedaży, okres gwarancji liczony jest od daty produkcji. W przypadku naruszeń w działaniu rekuperatora z winy producenta w okresie gwarancyjnym, konsument ma prawo wymienić rekuperator u producenta, pod warunkiem zgodności numerów seryjnych na produkcie i karcie gwarancyjnej. Obecność markowej fabrycznej tabliczki znamionowej na urządzeniu jest obowiązkowa! Upewnij się, że jest on dostępny i przechowuj go na urządzeniu przez cały okres jego użytkowania. W celu potwierdzenia daty zakupu urządzenia w ramach serwisu gwarancyjnego lub przedstawienia innych wymagań przewidzianych prawem, uprzejmie prosimy o zachowanie dokumentów zakupu (paragon, paragon fiskalny, faktury lub inny dokument potwierdzający datę i miejsce zakupu).

Towary spełniają wymagania:

Directive 2014/35/EU (Low Voltage):

- IEC 60335-1:2010, AMD1:2013, AMD2:2016
- IEC 60335-2-80:2015
- EN 60335-1:2012 + AC:2014 + A11:2014 + A13:2017 + A1:2019 + A14:2019 + A2:2019 + A15:2021
- EN 60335-2-80:2003 + A1:2004 + A2:2009 - EN 62233:2008 + AC:2008

Directive 2014/30/EU (Electromagnetic compatibility):

- CISPR 14-1:2020, CISPR 14-2:2020, IEC 61000-3-2:2018, AMD1:2020, AMD2:2024, IEC 61000-3-3:2013, AMD1:2017, AMD2:2021, EN IEC 55014-1:2021, EN IEC 55014-2:2021, EN 61000-3-2:2019/A1:202, EN 61000-3-3:2013/A1:2019/A2:2021

Pakiet obejmuje:

- instrukcję montażu rekuperatora
- instrukcję obsługi/ opakowanie zbiorcze
- zestaw montażowy- 4szt.
- pilot (model Cuper) z baterią (typ baterii CR 2025)
- filtr G3- 2 szt
- kołki montażowe.

Sprzedawca:

- Nazwa firmy, pieczęć sklepu
- Numer seryjny: _____
- Data wyprzedaży : _____
- Data produkcji: _____
- Znak Działu Jakości: _____

Producent zastrzega sobie prawo do wprowadzania zmian bez powiadomienia

Wyprodukowano dla:

P.P.H.U PRZYBYSZ

ul. Wiewiórcza 11

05-402 Otwock

tel. 22 788-71-62

E-mail: biuro@wentylacja-przybysz.pl

8

Dziękujemy za wybranie nas!